



Future Leading

HOUSE MANUAL

房屋指南

ハウスマニュアル

FL 民宿
神乐府邸 III

FL RESIDENCE
KAGURA FUTEI III

FLレジデンス
神樂府邸 III



Future Leading

CONTENTS

周辺紹介
AREA GUIDE
エリアガイド

房间设备指南
EQUIPMENT GUIDE
室内設備ガイド

其他指南
OTHER GUIDELINES
他のガイドライン

垃圾处理方法
RUBBISH HANDLING
ゴミ処理

退房方法
CHECK OUT
チェックアウト

入住規則
HOUSE RULES
ハウスルール

ディレクトリ

目録



Future Leading

AREA GUIDE

周辺紹介

エリアガイド

餐厅

RESTAURANTS

レストラン

购物信息

SHOPPING

ショッピング情報

投币式储物柜

COIN LOCKERS

コインロッカー

餐厅 — レストラン



懐石小室

〒162-0827 35-4 Wakamiyacho, Shinjuku City, Tokyo
〒162-0827 東京都新宿区若宮町35-4

12:00-13:00

18:00-20:00

星期日休息 步行两分钟 | Closed on Sunday 2minutes walk | 日曜日休み 徒歩2分



しかたらむかな

〒162-0827 101 13-1 Wakamiyacho, Shinjuku City, Tokyo
〒162-0827 東京都新宿区若宮町13-1 101

10:30-15:00 星期三休息 步行三分钟 | Closed on Wednesday 3minutes walk | 水曜日休み 徒歩3分

RESTAURANTS

餐厅 — レストラン



メゾンツクダ

〒162-0827 Tokyo, Shinjuku City, Wakamiyacho, 13-番地 金井ビル 1階

〒162-0827 東京都新宿区若宮町13番地 金井ビル 1階

17:30-22:00 全年无休 步行三分钟 | Open all year round 3minutes walk | 全年無休 徒歩3分

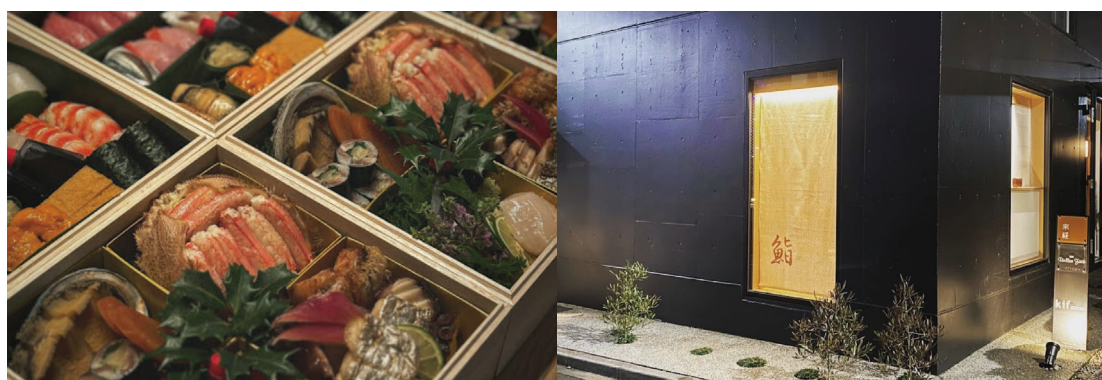

來経kifu

〒162-0827 Kif, 14-7 Wakamiyacho, Shinjuku City, Tokyo

〒162-0827 東京都新宿区若宮町14-7 Kif

12:00-14:00 星期三休息 步行三分钟 | Closed on Wednesday 3minutes walk | 水曜日休み 徒歩3分
18:00-23:00

RESTAURANTS

购物信息 — ショッピング情報

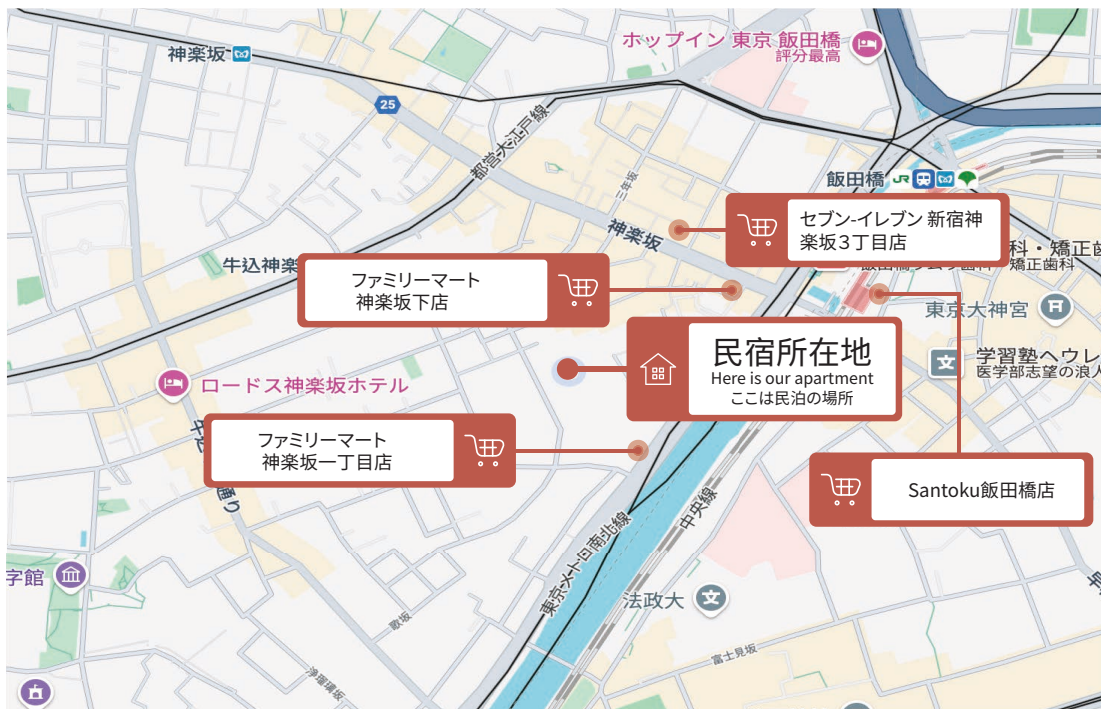

セブン-イレブン 新宿神楽坂3丁目店

〒161-0033 3 Chome-2-7 Kagurazaka, Shinjuku City, Tokyo
〒162-0825 東京都新宿区神楽坂3丁目2-7
歩行四分钟 | 4minutes walk | 徒歩4分



ファミリーマート 神楽坂下店

〒162-0825 Tokyo, Shinjuku City, Kagurazaka,
2 Chome-10 カグラヒルズ 1階
〒162-0825 東京都新宿区神楽坂2丁目10 カグラヒルズ 1階
歩行五分钟 | 5minutes walk | 徒歩5分



ファミリーマート 神楽坂一丁目店

〒162-0825 Tokyo, Shinjuku City, Kagurazaka,
1 Chome-1-番地
〒162-0825 東京都新宿区神楽坂1丁目1番地
歩行五分钟 | 5minutes walk | 徒歩5分



Santoku飯田橋店

〒102-0071 Tokyo, Chiyoda City, Fujimi,
2 Chome-7-1 プラウドタワー 1F
〒102-0071 東京都千代田区富士見2丁目7-1
プラウドタワー1階
歩行十一分钟 | 11minutes walk | 徒歩11分

SHOPPING

投币式储物箱 — コインロッカー—

1F



2F

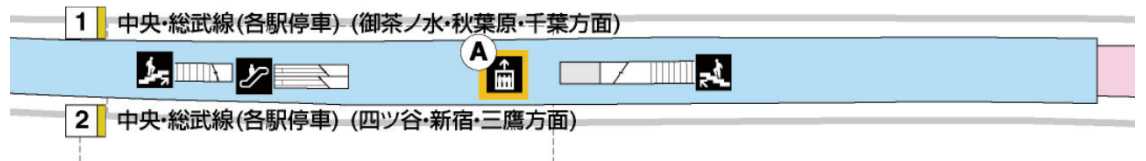

3F



COIN LOCKERS



Future Leading

屋内設備指南

室内設備ガイド

EQUIPMENT GUIDE

无线网络

INTERNET
インターネット

门锁

AUTOLOCK
オートロック

空调

AIR CONDITIONER
エアコン

瓦斯炉

GAS STOVE
ガスコンロ

浴室干燥机

THERMO VENTILATOR
浴室乾燥機

座便器

WASHLET
温水洗浄便座



Future Leading

EQUIPMENT GUIDE

屋内設備指南

室内設備ガイド

微波炉

MICROWAVE OVEN

電子レンジ

洗衣机

WASHING MACHINE

洗濯機

电视

TV

テレビ

电箱

CIRCUIT BREAKER

分電盤

热水器

WATER HEATER

給湯器



free WiFi

网络名称 | NETWORK NAME | ネットワーク

e-Broad940jh8wn

密码 | PASSWORD | パスワード

691e1dfbc7

INTERNET

门锁 — オートロック

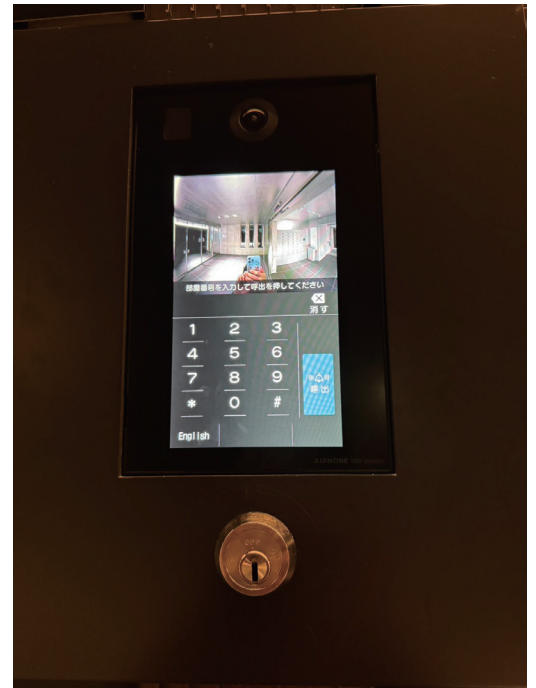
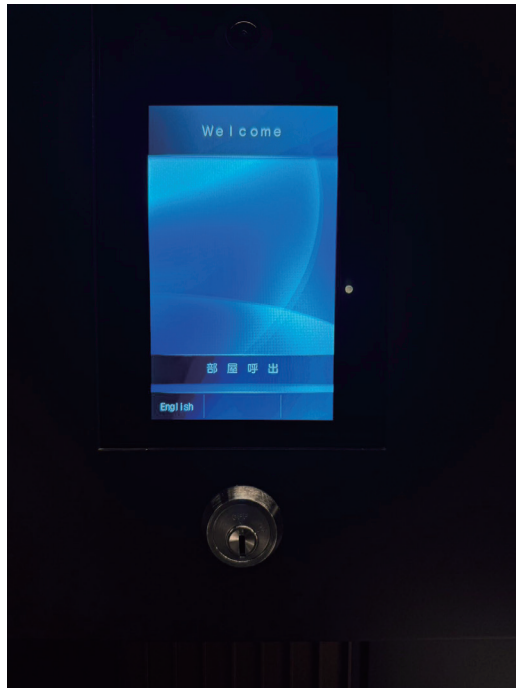

中文

1. 先按【部屋呼出】。
2. 然后按【呼出】。
3. 最后按【3232】。

ENGLISH

1. Press【部屋呼出】.
2. Sequentially press【呼出】.
3. Finally, press【3232】.

日本語

1. まず、【部屋呼出】を押してください。
2. 次に、【呼出】を押してください。
3. 最後に、【3232】を押してください。

AUTOLOCK

空调 — エアコン



AIR CONDITIONER

瓦斯炉 — ガスコンロ

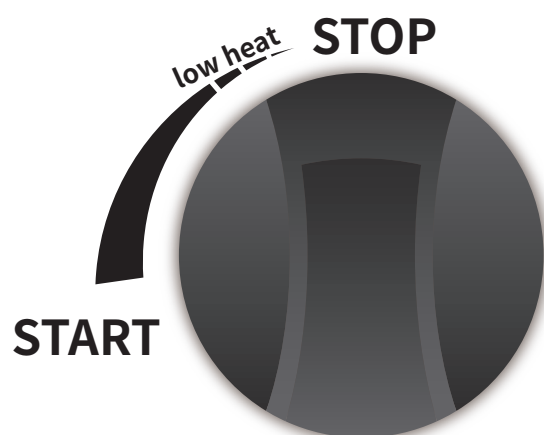
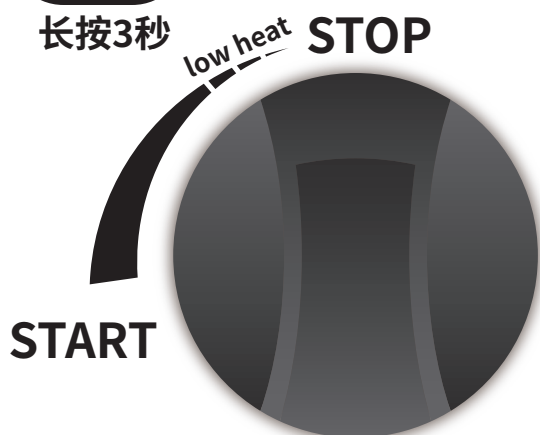
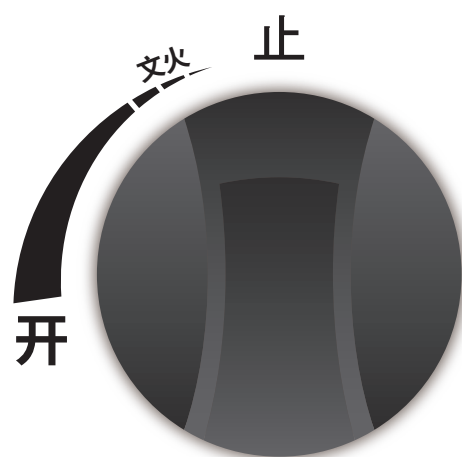
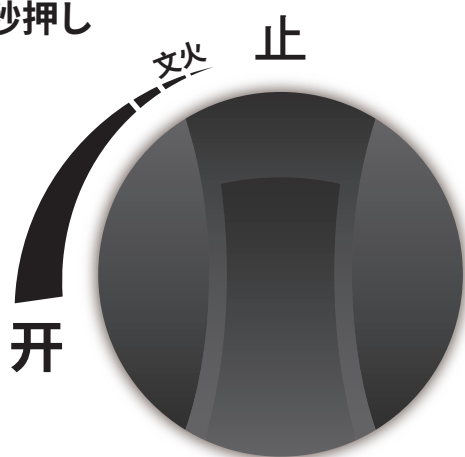
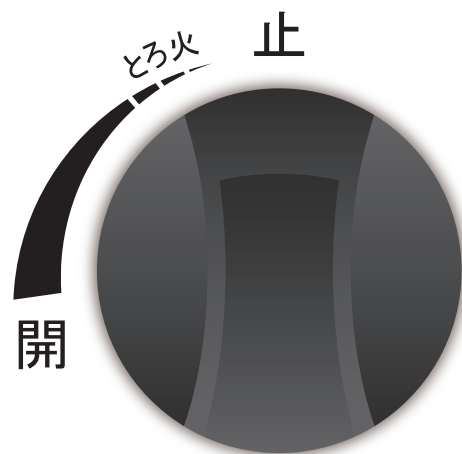
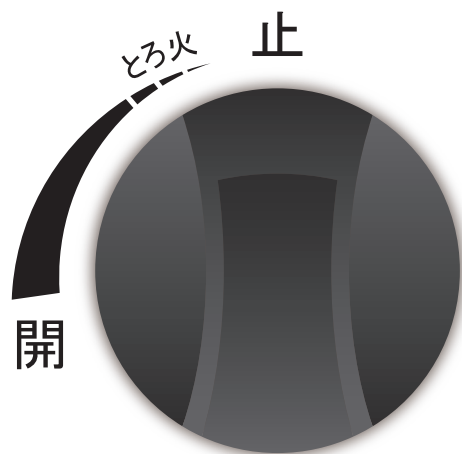

high-heat
stir-fry
press for 3
seconds

GAS STOVE

浴室干燥机 浴室乾燥機

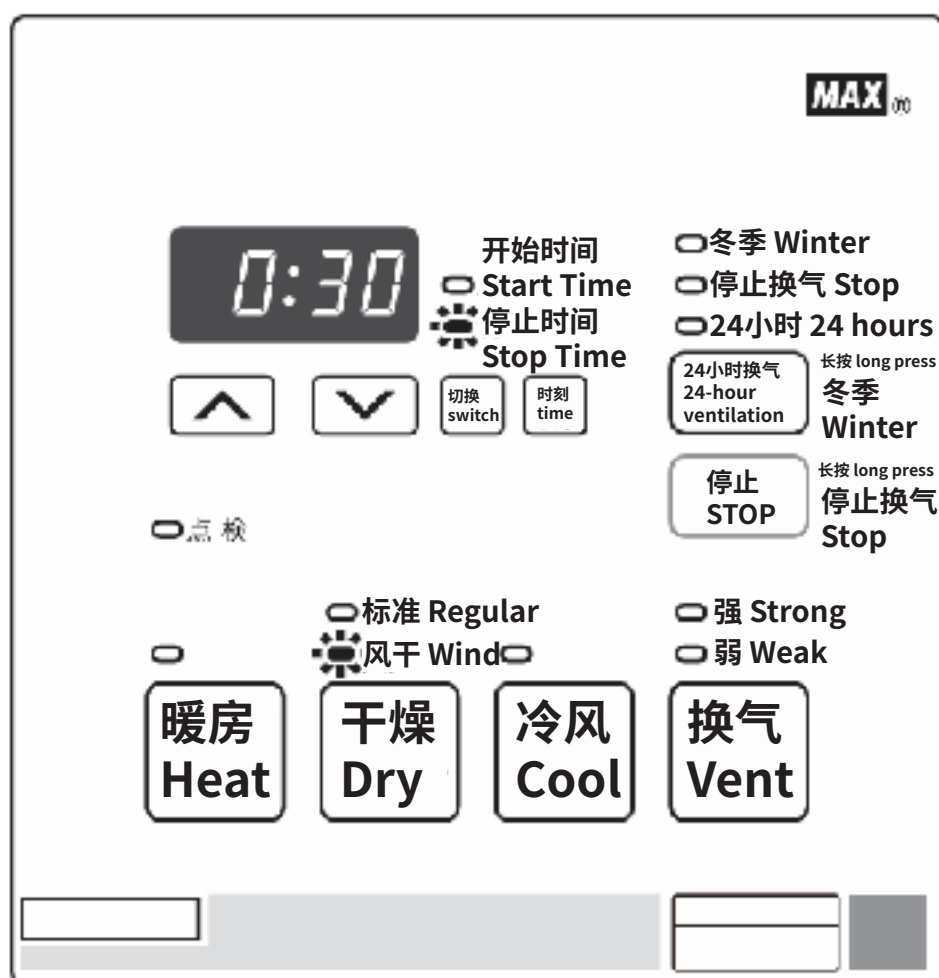

THERMO VENTILATOR

座便器 — 温水洗浄便座

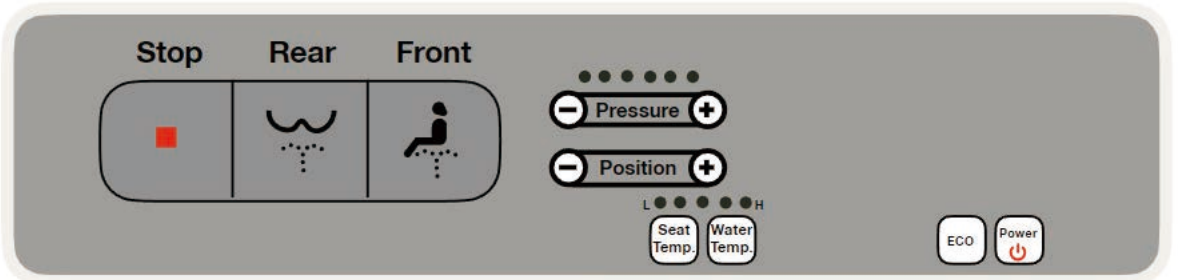
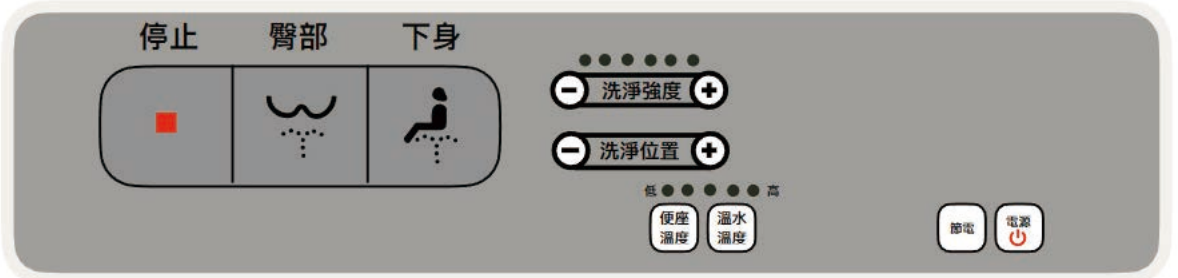

WASHLET

微波炉 —— 电子レンジ

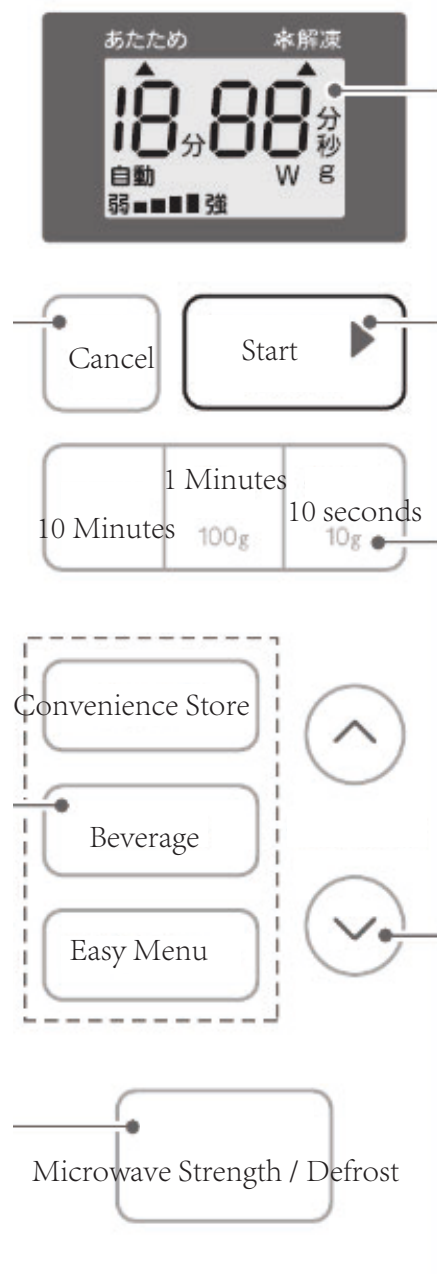
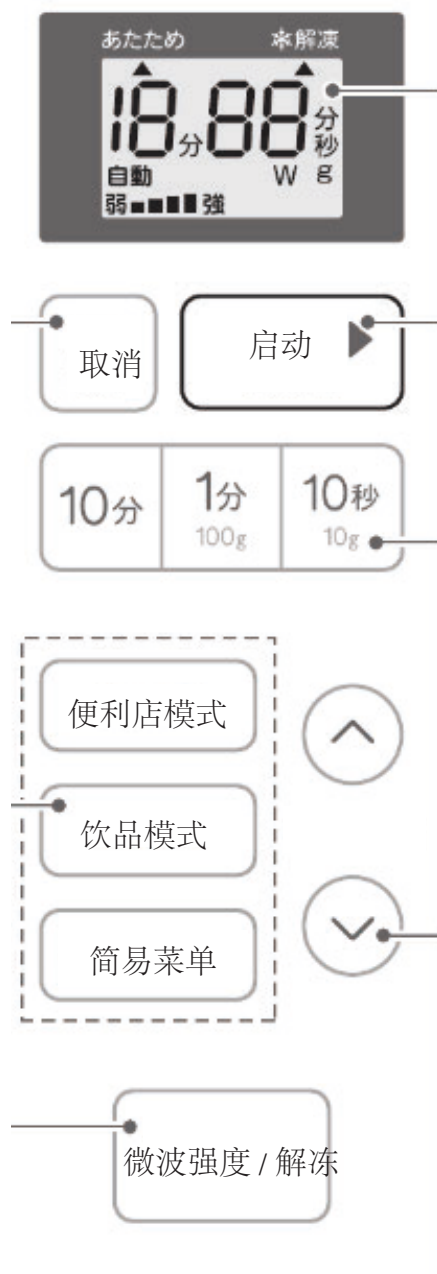

MICROWAVE OVEN

洗衣机

洗濯機

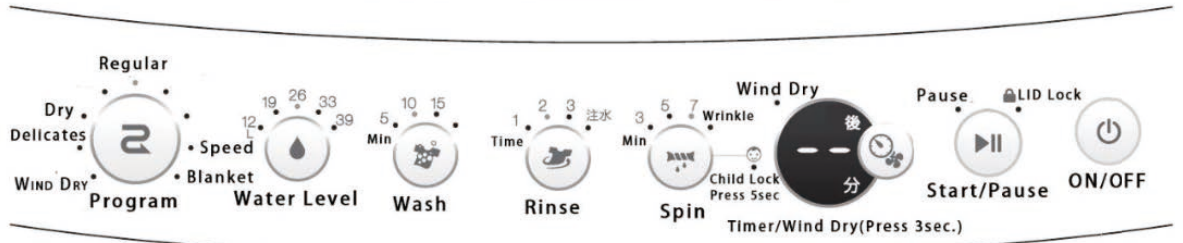
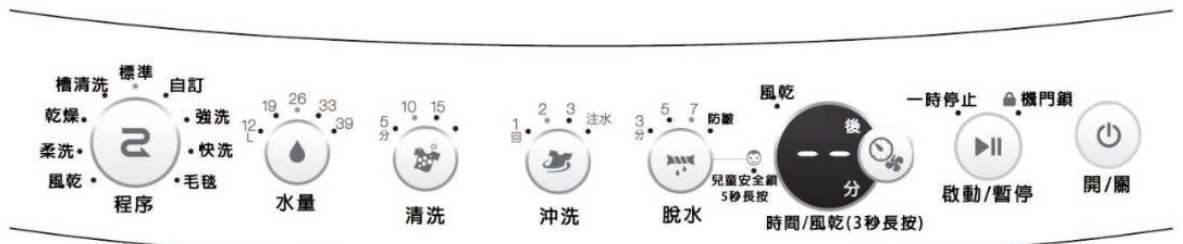
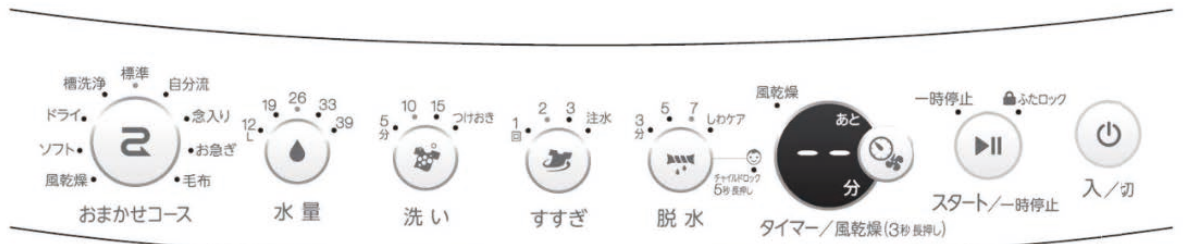

WASHING MACHINE

电视 — 电视机

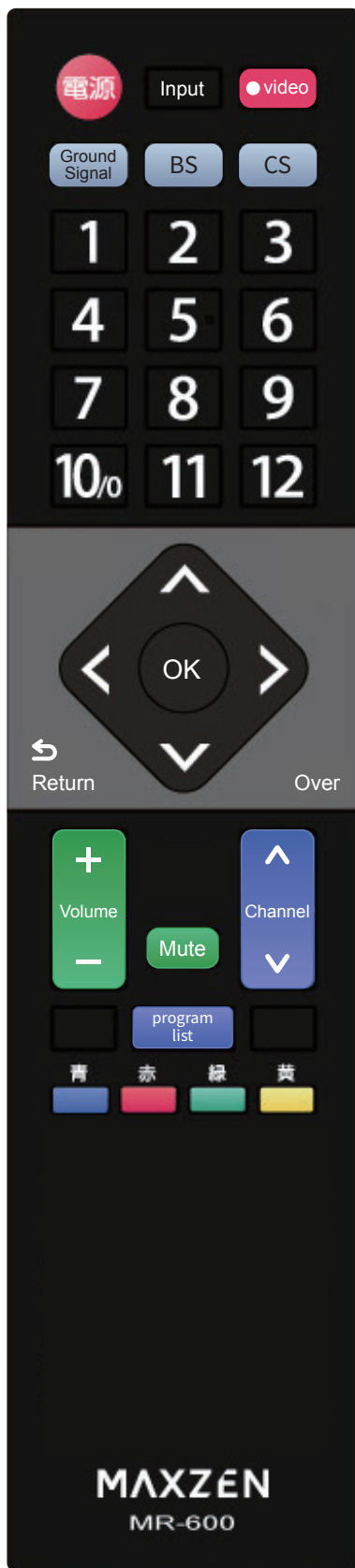

电箱 — 分電盤



如果同时使用过多电器, 可能会有跳闸的情况发生。
当发生跳闸的情况请您先关闭大功率电器, 然后把图中短路的部分往上推。

The circuit breaker trips if too much electricity is used at the same time.
Please turn off the power of household appliances that consume a lot, then raise the broken breaker.

アンペアブレーカーを超える電流が流れた時に電気の供給を自動で止める装置のことである。
消費の多い家電の電源を切りましょう。
その後落ちてきているブレーカーを上げれば通常の使用が出来ます。

CIRCUIT BREAKER

热水器 — 给汤器

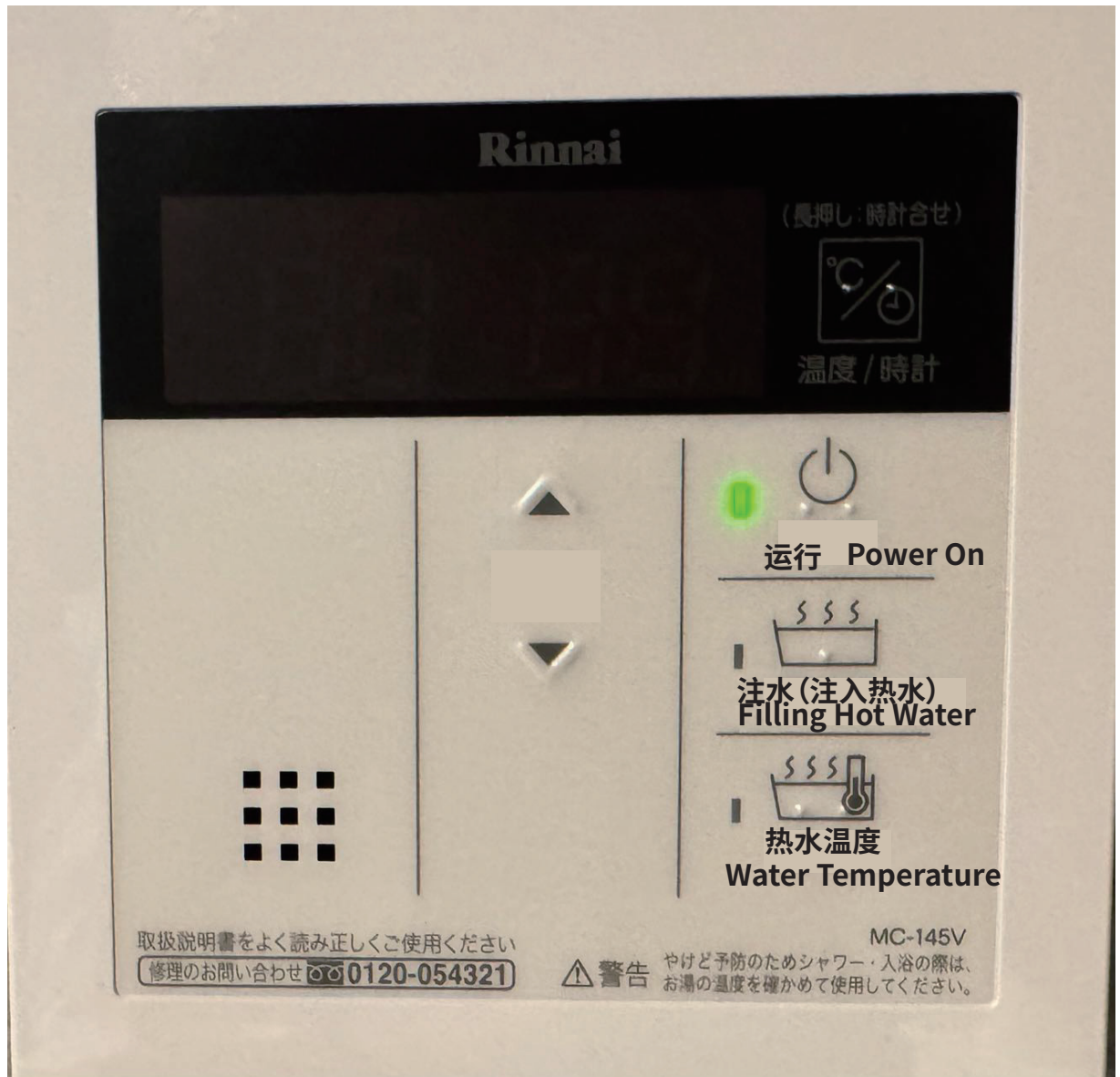

没有热水的时候请检查运行旁边的绿灯是否亮起, 没有亮起的情况下请点击运行。
如果绿灯亮起还是没有热水请您联系我们。

When there is no hot water, please check whether the green light next to the operation button is on. If it is not on, press the operation button.
If the greenlight is on but there is still no hot water, please contact us.

お湯が出ない場合は、運転ボタンの隣の緑色のランプが点灯しているか確認してください。点灯していない場合は、運転ボタンを押してください。緑色のランプが点灯しているのにお湯が出ない場合は、私たちにご連絡ください。

WATER HEATER



Future Leading

OTHER GUIDELINES

其他指南

他のガイドライン

晾衣服

DRY CLOTHES

洗濯物を干す

行李寄存

LUGGAGE STORAGE

荷物預かり

毛巾与床单

TOWELS AND SHEETS

タオルとシーツ

门铃

VIDEO DOORBELL

テレビドアホン

晾衣服 — 洗濯物を干す

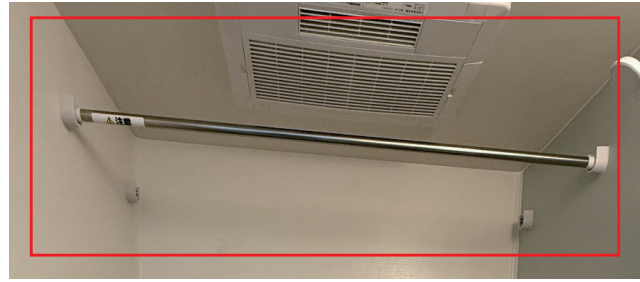

如果您想晾洗好的衣服, 可以使用浴室的晾衣杆, 并且开启浴室的干燥功能。

If you want to air dry your washed clothes, you can use the clothes rod in the bathroom and turn on the bathroom's drying function.

洗った衣服を干したい場合、浴室の物干し竿を使用し、浴室の乾燥機能をオンにすることができます。

DRY CLOTHES

毛巾与床单 — タオルとシーツ

如果您想更换毛巾或者床单。请您提前与我们联系。毛巾一套(浴巾和擦脸巾) 1000日元。床单一套(床单, 被套, 枕套) 3000日元。您也可以使用洗衣机反复清洗使用。

If you would like to change your towels or bed sheets, please contact us in advance. A set of towels (a bath towel and a face towel) costs 1000 yen. A set of bed sheets (a sheet, duvet cover, and pillowcase) costs 3000 yen. You may also use the washing machine to wash and reuse them.

タオルやベッドシーツを交換したい場合は、事前にご連絡ください。タオル一式(バスタオルとフェイスタオル)は1000円、ベッドシーツ一式(シーツ、掛け布団カバー、枕カバー)は3000円です。洗濯機を使用して、繰り返し洗って再利用することもできます。



TOWELS AND SHEETS

门铃 — テレビドアホン



- 1. 蓝色灯光闪烁时
- 1. when the blue light flashes
- 1. 青い光が点滅する時

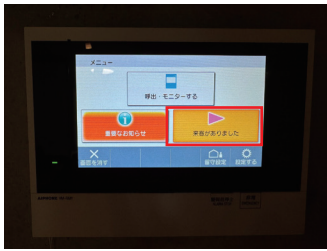

- 2. 点击红框中的按钮。
- 2. Click the button inside the red frame.
- 2. 赤い枠内のボタンを押してください。



- 3. 点击红框中的按钮。
- 3. Click the button inside the red frame.
- 3. 赤い枠内のボタンを押してください。

VIDEO DOORBELL

门铃 — テレビドアホン



4. 点击红框中的按钮。

4. Click the button inside the red frame.

4. 赤い枠内のボタンを押してください。



5. 点击红框中的按钮。

5. Click the button inside the red frame.

5. 赤い枠内のボタンを押してください。

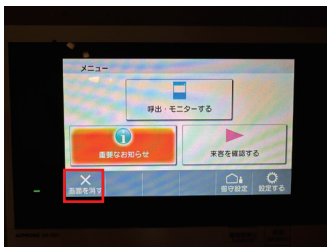

6. 点击红框中的按钮。

6. Click the button inside the red frame.

6. 赤い枠内のボタンを押してください。

VIDEO DOORBELL

沙发床—ソファベッド

①

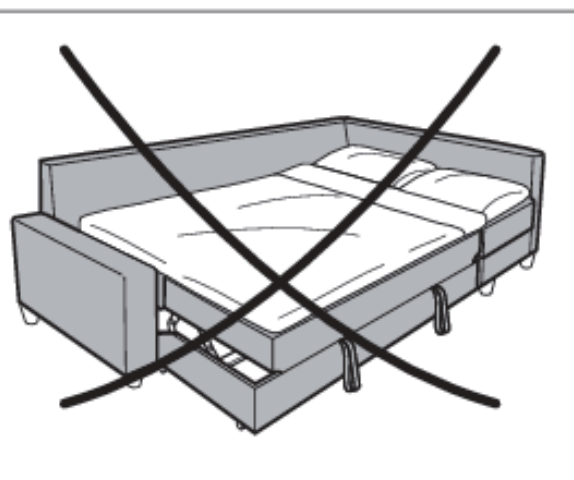
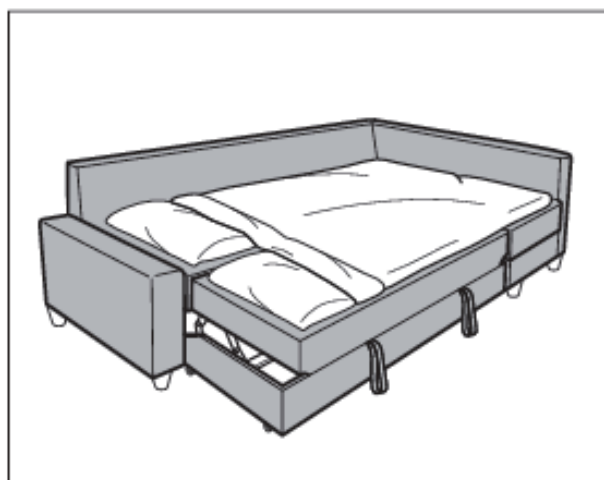
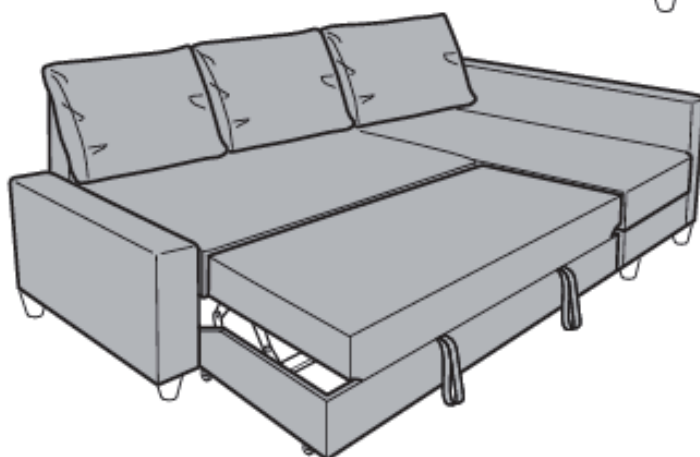
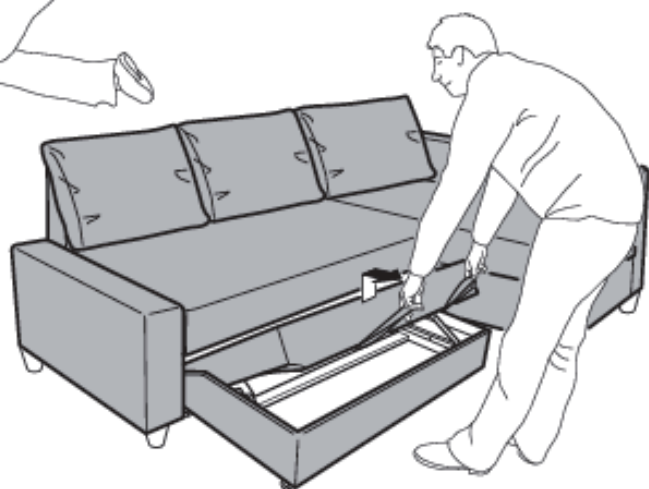
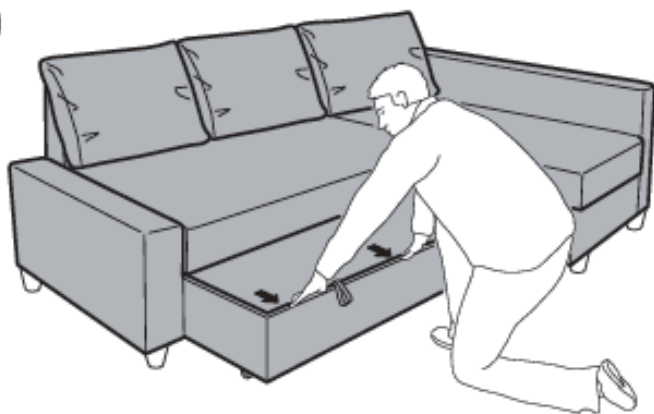

SOFA BED



Future Leading

RUBBERISH HANDLING

垃圾处理方法

ゴミ処理

FL 民宿
神乐府邸 III

FL RESIDENCE
KAGURA FUTEI III

FLレジデンス
神楽府邸 III

垃圾处理方法

ゴミ処理



垃圾分类和垃圾丢弃时间请参考下面的链接和后面的页面。

<https://youtu.be/eSN2sFhdq3U>

For information on garbage sorting and disposal times, please refer to the link and pages below:

<https://youtu.be/eSN2sFhdq3U>

ゴミの分別方法と廃棄時間については、以下のリンクと後ろのページをご参照ください:

<https://youtu.be/eSN2sFhdq3U>

RUBBISH HANDLING



可燃垃圾
combustible waste
燃えるゴミ

回收日: 周日和周三

请先把垃圾放在45L的垃圾袋中。

请在晚上18点到24点之间放在垃圾桶中。

Recycling days: Sunday and Wednesday

Please put the garbage in a 45L garbage bag first.

Please place it in the trash bin between 6:00 PM and 12:00 AM.

回收日: 日曜日と水曜日

ゴミはまず45Lのゴミ袋に入れてください。

午後6時から深夜0時までの間にゴミ箱に入れてください。



垃圾回收 — ゴミ回収

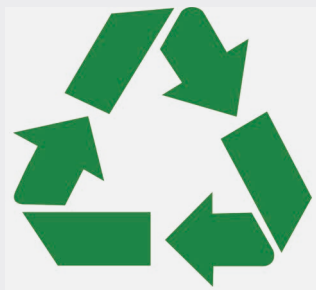

资源垃圾 Resource waste 資源ゴミ

回收日: 周五

请先把垃圾放在45L的垃圾袋中。

请在晚上18点到24点之间放在垃圾桶中

Recycling day: Friday

Please put the garbage in a 45L garbage bag first.

Please place it in the trash bin between 6:00 PM and 12:00 AM.

回收日: 金曜日

ゴミはまず45Lのゴミ袋に入れてください。

午後6時から深夜0時までの間にゴミ箱に入れてください。



WASTE COLLECTION



其他垃圾
Other waste
その他のゴミ

处理行李箱等大型垃圾(例如行李箱)的时候
请您先和我们联系。在和您收取费用之后
您可以把大型垃圾放在垃圾箱附近。

When disposing of large items such as
suitcases, please contact us first.

After we collect the fee from you, you can place
the large garbage near the garbage bin.

スーツケースなどの大型ゴミを処理する際は、
まず私たちにご連絡ください。

費用をいただいた後、大型ゴミを
ゴミ箱の近くに置いていただけます。





Future Leading

CHECK OUT

退房方法

チェックアウト

FL民宿
神楽府邸III

FL RESIDENCE
KAGURA FUTEI III

FLレジデンス
神楽府邸III

退房方法 — チェックアウト

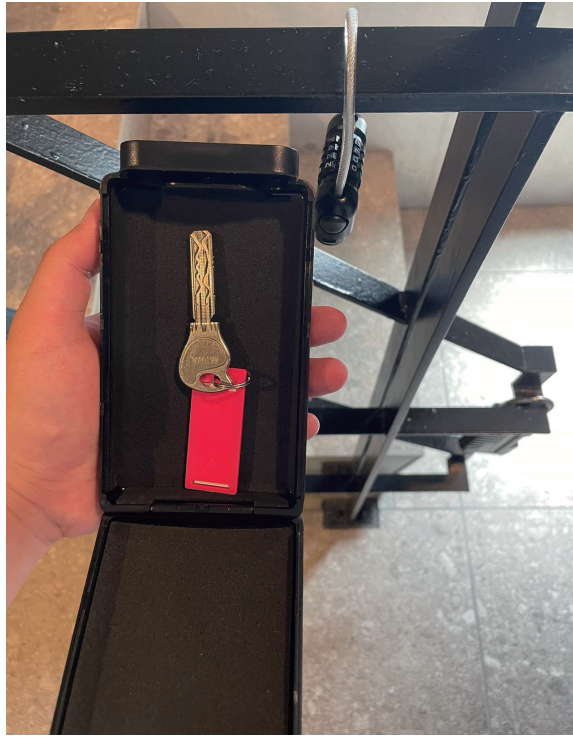

- 请确保房屋内没有遗留物品。
- 请关闭所有电子设备。(特定电器除外)
- 请把门关上。
- 最后请把钥匙放在写有您房间号的钥匙盒中。
- 退房时间为上午10点。

- Please ensure that there are no leftover items in the house.
- Please turn off all electronic devices (except specific appliances).
- Please close the doors.
- Finally, please place the key in the key box labeled with your room number.
- The check-out time is 10:00 AM.

- 家の中に残された物品がないようにしてください。
- 全ての電子機器をオフにしてください。(特定の機器は除外)
- ドアを閉めてください。
- 最後に、部屋番号が書かれている鍵ボックスに鍵を入れてください。
- チェックアウトの時間は午前10時です。

CHECK OUT



Future Leading

HOUSE RULES

入住規則

ハウスルール

FL民宿
神楽府邸III

FL RESIDENCE
KAGURA FUTEI III

FLレジデンス
神楽府邸III



禁止吸烟 | 禁煙 NO SMOKING | 금연

请注意, 这是一间禁烟客房, 如果您能避免吸烟, 我们将不胜感激。任何违规行为将产生50,000日元的清洁费。(如果您在房间内吸烟, 火灾警报可能会响起。)

Please note that this is a non-smoking room, and we would greatly appreciate if you could refrain from smoking.
Any violation will incur a cleaning fee of 50,000 Japanese Yen.
(If you smoke inside the room, the fire alarm may be activated.)

ご注意ください。こちらは禁煙の客室となっておりますので、吸煙を避けていただくと大変感謝いたします。
違反行為は清掃費として5万円が発生いたします。
(客室内で喫煙されると、火災警報が作動する可能性がございます。)

入住规则

ハウズルール

1. 请注意您的音量。请在晚上9点至早上8点之间降低音量, 尤其注意拉杆包发出噪音。
2. 谨防火灾。烟花、蜡烛或任何可能引起火灾的东西都是禁止的。
3. 我们在您入住期间不提供清洁服务。房间脏了请自行处理。对于入住时间较长且需要引入清洁服务的客人, 请与我们联系并预约。
4. 如果您丢失了钥匙, 我们必须向您收取额外费用 JPY10,000。
5. 请遵守我们的退房时间。如果我们因您延迟退房而无法打扫房间, 我们必须向您收取额外费用。
6. 如果您将婴儿车或行李箱留在家里, 我们必须向您索取大笔垃圾处理费 (根据您所居住地点规定收取费用)。
8. 房间内禁止携带气味浓重的食物。如果有任何气味让您感到不舒服, 请联系我们的工作人员。
9. 警察局:110, 消防局:119, 救护车:119

- 紧急联络方式 -

电话号码:
070-8333-3174



- LINE -



- 微信 -

HOUSE RULES

入住規則 — ハウスルール

1. Please pay attention to your volume. Please drop the volume between 9 pm and 8 am, especially be careful of making noise with trolley bags.
2. Beware of fire. Firework, candles or whatever might cause fire is all forbidden.
3. We do not provide cleaning during your stay. Please take care of it on your own when the room gets dirty. For guests with a longer stay and introducing cleaning service is needed, please contact us and schedule the appointment.
4. If you lose the key(s), we must ask you for additional fees JPY10,000.
5. Please abide by our check out time. If we are unable to clean the room due to your late check out, we must ask you additional fees.
6. If you leave your stroller or suitcase in your house, we must ask you for a large garbage disposal fee (According to the regulations in your place of residence, fees will be charged.).
8. Having food with heavy or strong smell is not allowed in the room. If there is any smell that makes you uncomfortable, please contact our staff.
9. Police office: 110, Fire department: 119, Ambulance: 119

- ECI -

PHONE:
070-8333-3174



- LINE -



- WECHAT -

HOUSE RULES

入 住 規 則

ハ ウ ス ル ー ル

- 1.音量にご注意ください。午後9時から午前8時の間は音量を下げてください。特にトロリーバッグでの騒音には注意してください。
- 2.火気にご注意ください。花火、ろうそく、火の元となるものは一切禁止です。
- 3.ご滞在中の清掃は行っておりません。お部屋が汚れた場合はご自身でお手入れください。長期滞在で清掃サービスの導入が必要なお客様は、お問い合わせの上、ご予約ください。
- 4.鍵を紛失された場合、追加料金として10,000円をお支払いいただきます。
- 5.チェックアウト時間は厳守してください。レイトチェックアウトでお部屋の清掃が出来ない場合は追加料金を頂戴いたします。
- 6.ベビーカーやスーツケースを家に放置した場合、粗大ごみの処理料金（お住まいの地域に基づき、料金がかかります。）を請求する・必要があります。
- 8.室内での匂いの強い飲食物の持ち込みはご遠慮ください。気になるニオイがございましたら、スタッフまでお申し付けください。
9. 警察署:110番、消防署:119番、救急車:119番

- 緊急連絡先 -

電話番号:
070-8333-3174



- LINE -



- WECHAT -

HOUSE RULES

如果您退房后想寄存行李, 请您查看下面的网址。

<https://cloak.ecbo.io/zh-TW>

If you would like to store your luggage after checking out, please refer to the following website.

<https://cloak.ecbo.io/en>

チェックアウト後に荷物を預けたい場合は、以下のウェブサイトをご覧ください。

<https://cloak.ecbo.io/>